

**c:scape** Vernetztes Arbeiten ohne Hindernisse



**Steelcase**





## Beobachtungen und Erkenntnisse

- Büroräume müssen immer höhere Ansprüche erfüllen, während ihre Flächen immer kleiner werden. Aus diesem Grund brauchen Unternehmen Schreibtischsysteme, die ebenso flächeneffizient wie leicht und vielfältig konfigurierbar sind.
- Der zunehmende Trend zur Teamarbeit erfordert Einzelbüros und Open Space Bereiche, die gemeinsames Arbeiten unterstützen und zugleich Privatsphäre bieten.
- Arbeitsplätze müssen die heute überall selbstverständliche Nutzung neuer Technologien unterstützen und die Menschen dazu animieren, sich und ihre Ideen schnell und unkompliziert auszutauschen.



Problem



Lösung



C5805

## **c:scape** Vernetztes Arbeiten ohne Hindernisse

In unserer heutigen Welt stehen Menschen permanent mit Informationen und anderen Menschen in Verbindung. Arbeit und Arbeitsweisen haben sich verändert und machen einen besser vernetzten Arbeitsplatz erforderlich.

Gut vernetzte Arbeitsplätze unterstützen den fachlichen und sozialen Austausch unter Kollegen. Mit optimierten Stellflächen berücksichtigen sie aber auch aktuelle Tendenzen zu immer kleineren Büroflächen – ohne dabei das Wohlbefinden der Nutzer zu vernachlässigen. Überdies bieten sie Arbeitsplatzsituationen, die das Halten und Gewinnen von Mitarbeitern erleichtern und das Vertrauen zum Unternehmen stärken.

Mit c:scape haben wir eine Arbeitsplatzlösung entwickelt, die vernetztes Arbeiten ohne Hindernisse ermöglicht.

### **Warum c:scape?**

- 1 – Mit nur vier multifunktionalen Elementen bietet es vielfältige, offene und flächeneffiziente Konfigurationsmöglichkeiten zur optimalen Raumnutzung.
- 2 – Indem es den schnellen Wechsel zwischen konzentrierter Einzelarbeit und kommunikativer Teamarbeit ermöglicht, unterstützt es Menschen, die zusammen arbeiten wollen.
- 3 – c:scape ist nutzerfreundlich und bietet Komfort – beispielsweise durch Stauräume mit integrierten Anschlüssen für Strom und Daten sowie Tische mit leichtgängigen Schiebepplatten.

## Ein rundum abgestimmtes System

c:scape erweitert die Möglichkeiten Ihres Büros. Mit seinen vier multifunktionalen Elementen (Tische, Stauräume über bzw. unter dem Tisch, sowie Aufsatzwände) ist es nicht nur ein sehr flexibles System, sondern auch vielseitig in Team-, Tasking- und In-Between-Bereichen einsetzbar.

Die Tische verfügen über einen großvolumigen Kabelkanal, sowie eine leichtgängige Schiebepatte für den schnellen Zugang zu Strom und Daten. Stauräumelemente können mit einem Kabelkanal ausgestattet werden, wodurch Kabel vom Boden unsichtbar zum Tisch geführt werden.

### Aufsatzwand

Dieses Element kann als visueller Schutz über dem Tisch und zugleich als Knieaumblende eingesetzt werden.

### Tisch

Die integrierte Organisations-Schiene dient zur Aufnahme von Flachbildschirmhaltern, Fachböden oder Leuchten und sorgt dafür, dass die Arbeitsfläche frei bleibt.



Mit c:scape können Tische sowohl linear als auch in Blockstellung verkettet werden. Dadurch können Füße eingespart werden. Zudem kann eine Anbindung an Stauraum-Elementen erfolgen. Optional sind die Tische bei c:scape in der Höhe verstellbar. Diese Höhenverstellbarkeit ist selbst bei einer Stauraum-Anbindung noch gewährleistet.



#### **Stauraum über Tisch**

Der Stauraum über dem Tisch ermöglicht dynamische Arbeitshaltungen wie beispielsweise das Besprechen im Stehen.

#### **Stauraum unter Tisch**

Große Vielfalt von Stauraum-Elementen unter dem Tisch: offen, mit Schubladen, mit flächenbündigen Schiebetüren oder gemischt.

## Intelligente Funktionen zur optimalen Raumnutzung

Durch die vielfältigen Konfigurationsmöglichkeiten, Stauräume und Ausstattungsdetails lässt sich c:scape den jeweiligen Anforderungen der Nutzer individuell anpassen – das schafft beste Voraussetzungen für eine optimale Arbeits- und Flächeneffizienz.

Die Tischplatten können problemlos gedreht, entlang der Stauraum-Elemente neu positioniert oder mit anderen Tischen seitlich bzw. in Blockstellung verkettet werden. Dadurch werden Neukonfigurationen des Arbeitsplatzes nicht nur schnell, sondern auch kostengünstig durchführbar.

Offene Stauräume unter den Tischen sind ideal geeignet zur Ablage persönlicher Gegenstände. Strom und Daten sind einfach über den Tisch oder die Stauräume zugänglich. Die geschwungene Form der Tischbeine sorgt für viel Beinfreiheit bei der Teamarbeit und Aufsatzwände bieten visuelle Abschirmung. Die Abdeckplatten der Stauräume dienen als zusätzliche Ablageflächen für Dokumente, die schnell und einfach erreicht werden müssen.



Zur verbesserten Raumnutzung gibt es zwischen den Stauräumen über und unter den Tischen offene, vom Schreibtisch aus gut erreichbare Ablageflächen.





C5801

c:scape mit Stauraum unter Tisch, großem Stauraum über Tisch, höhenverstellbaren Schreibtischen, Aufsatzwänden und Knierraumblenden



C5803

Diese Konfiguration mit Stauraum unter Tisch, Stauraum über Tisch und flächenbündigen Schiebetüren ist besonders gut geeignet für eng kooperierende Projektteams, die den permanenten Zugriff auf eine große Anzahl gemeinsam bearbeiteter Dokumente benötigen.



## Teamarbeit ohne Hindernisse

c:scape unterstützt alle, die einfach und problemlos zusammen arbeiten wollen. Es vereinfacht den fachlichen und sozialen Austausch unter Kollegen ohne die Privatsphäre zu vernachlässigen und bietet durch die Integration von Stauraumlösungen in Stehhöhe vielfältige Möglichkeiten für kurze Gespräche zwischendurch.

Auf diese Weise stärkt c:scape nicht nur das Gemeinschaftsgefühl, sondern auch jenes Vertrauen, das für die Innovationsfähigkeit aller erfolgreichen Unternehmen von essentieller Bedeutung ist.

Bei Tischen in Blockstellung kann dank einer innovativen Verbindungstechnik auf das mittlere Tischbein verzichtet werden.

Privatsphäre nach Maß –  
mit einer Aufsatzwand oder einer  
Knieraumblende



CS811



Schiebetüren im Stauraum sind im geschlossenen Zustand flächenbündig.



## Nutzerfreundliche Details

c:scape nimmt intuitiv auf unterschiedliche Arbeitsweisen Rücksicht. So verfügt es über einige angenehme Ausstattungsdetails, die die Nutzer nicht nur unterstützen, sondern ihnen auch Wertschätzung vermitteln – beispielsweise durch flächenbündige Schiebetüren sowie viele Möglichkeiten zur individuellen Gestaltung von Oberflächen.

Auch die Fußform der Tische stellt ein wichtiges Ausstattungsmerkmal dar. Durch die L-Form sitzen Besucher in einem Zweier-Gespräch am Arbeitsplatz besonders komfortabel.



Stauraum-Fronten und Griffe können in unterschiedlichen Dekoren und Farben bestellt werden.



Anschlussmöglichkeiten zum Aufladen von Geräten – auch im Stauraum

C5818

## Hochwertige Elektrifizierung

Vernetzte Arbeitsplätze müssen intelligent sein – auch wenn dabei weniger Fläche zur Verfügung steht. c:scape ist flächensparend und vermittelt trotzdem ein Gefühl von Leichtigkeit. Zudem bietet das System eine Vielzahl an Elektrifizierungsmöglichkeiten sowohl im Stauraum, als auch im großvolumigen Kabelkanal des Tisches. Der Bedarf an schnellen Anschlussmöglichkeiten und permanenter Vernetzung wird durch die leichtgängige Schiebepplattenfunktion der Tische in besonderer Form unterstützt.



C5819



C5820

c:scape ist innovativ und bietet Anschlüsse für Strom und Daten dort, wo sie gebraucht werden: sowohl im Kabelkanal der Tische ...



C5815

... wie auch im integrierten Kabelkanal der Stauraum-Elemente.



C5800

Diese c:scape Bench-Lösung ermöglicht es mobilen Mitarbeitern oder externen Gästen, sich schnell mit einem Team zu vernetzen. Schreibtische können verkettet oder auf Stauraum-Elementen befestigt werden. Kabel lassen sich problemlos von einem zum nächsten Tisch führen.





## c:scape in Teambereichen

Unternehmen entscheiden sich immer häufiger für die Einrichtung von Teambereichen. Sie haben erkannt, dass Mitarbeiter in kleinen Gruppen besser und effektiver arbeiten, weil sie sich dort mit viel persönlichem Einsatz einbringen können.

Hier sorgt c:scape für ein inspirierendes und belebendes Umfeld, das Mitarbeiter mit Kollegen, Informationen, Arbeitsmitteln und der Unternehmenskultur vernetzt und zugleich den schnellen Wechsel zwischen konzentrierter Einzelarbeit und kommunikativer Teamarbeit unterstützt.

Schreibtische und Stauraum-Elemente bieten zahlreiche Flächen zur Ablage gemeinsam bearbeiteter Dokumente – die Abdeckplatten der Stauräume unter dem Tisch dienen auch als zusätzliche Sitzflächen für kurze Gespräche. Strom- und Datenanschlüsse sind schnell und einfach erreichbar und stehen jederzeit zur Verfügung.



## c:scape in In-Between Bereichen

Die besten Ideen werden immer häufiger in einem ungezwungenen Umfeld ausgetauscht: im Flur, auf der Treppe oder bei einer Tasse Kaffee. Solche Flächen mit vielfältigen sozialen Kontakten sollten inspirierend gestaltet werden. Erst dann wird der Smalltalk zum substanziellen Meinungsaustausch mit innovativem und kreativem Potenzial.

c:scape ist insbesondere auch für die Ausstattung solcher informellen Treffpunkte innerhalb des Büroumfelds geeignet. Dieser In-Between Bereich zeigt die vielseitige Verwendbarkeit der multifunktionalen und klar strukturierten c:scape Elemente. Hier können Kollegen digitale Informationen austauschen oder einfach nur Kaffee trinken.







C5965

Höhenverstellbarer c:scape Schreibtisch mit Stauraum unter dem Tisch



## **c:scape** in Bereichen für konzentriertes Arbeiten

Mit c:scape kommt auch die Individualität zu ihrem Recht. Schließlich wird es immer Aufgaben geben, die konzentriertes Arbeiten in einem eher zurückgezogenen Umfeld erforderlich machen. Auch dort kommt es gelegentlich zu Interaktionen mit Kollegen – etwa bei spontanen informellen Besprechungen.

Mit sorgfältig abgestimmten Stauraum-Elementen, Oberflächen und Zubehör-Elementen lässt c:scape auch in repräsentativen Einzelbüros eine angenehme Atmosphäre entstehen. So können offene Stauraum-Elemente die vertikalen Ablagemöglichkeiten erweitern und LED-Leuchten in der Organisations-Schiene des Tisches montiert werden, während kleine oder große Knieraum-Blenden für mehr Privatsphäre sorgen.



C5800



C5807



C5821

Links oben: SOTO LED Tischleuchte als ideale Ergänzung für den Arbeitsplatz  
Links unten: der universelle CPU-Halter sorgt für mehr Platz auf dem Schreibtisch und schützt den Computer  
Rechts: c:scape Fachboden mit 1+1 Organisations-Elementen



## Zubehör für mehr Komfort und Ergonomie am Arbeitsplatz

Bei allen c:scape Applikationen sorgen Worktools wie etwa die SOTO LED Tischleuchte, 1+1 Organisations-Elemente oder der Plurio Monitor-Schwenkarm für viel Komfort und Ergonomie am Arbeitsplatz. Diese Zubehör-Elemente werden unmittelbar an der Organisations-Schiene des Tisches befestigt, ohne die Funktionen der verschiebbaren Tischplatte zu beeinträchtigen.

In einer Welt, in der für immer mehr Aufgaben immer weniger Zeit zur Verfügung steht, werden immer häufiger mehrere Monitore gleichzeitig genutzt. Plurio Monitor-Schwenkarme ermöglichen für jede c:scape Lösung zahlreiche Adaptionenmöglichkeiten, die bequemes sowie gesundes Sitzen und Arbeiten unterstützen. Beispielsweise lassen sich die Monitore in Höhe und Neigung so justieren, dass sie sich auf der individuell jeweils richtigen Augenhöhe befinden – hier passt sich die Technik dem Nutzer an und nicht umgekehrt.

Letztlich sorgen die Worktools für einen angenehmeren, gesünderen und besser strukturierten Arbeitsplatz, der Technik selbstverständlich integriert und damit das Arbeiten erleichtert.



Plurio erweitert das Platzangebot auf dem Schreibtisch und kann auf einfache Art und Weise am Tisch befestigt werden.

## c:scape Oberflächen und Farben

### Tischplatte und Stauraum-Front Melamin

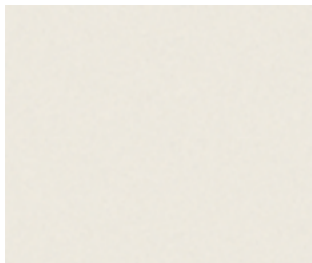

Snow | WY



Akazie | AT



Nußbaum Dekor | W5



Birnbbaum Dunkel | DW



Buche Dekor | MM



Ahorn Dekor | ET



Poirier Dekor | PR



Bahia Dekor | 1F

### Füße und Griffe Farbe

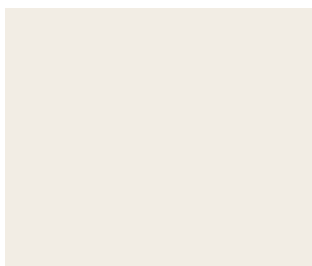

Pearl Snow | ZW



Platin Metallic (Silver) | SL

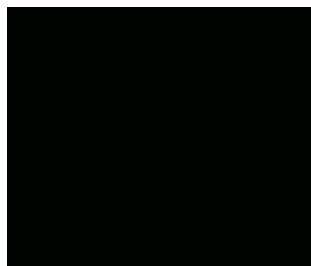

Pearl Schwarz | PB

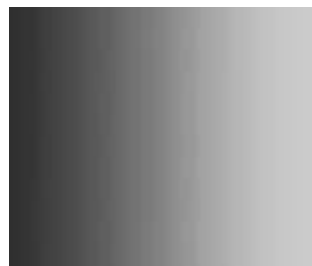

Chrom | CR

### Aufsatzwand Stoff Atlantic



Grau | AT 02

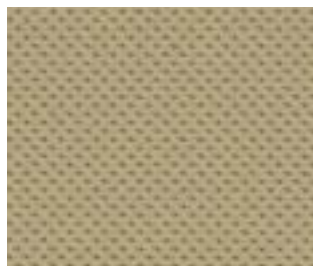

Beige | AT 12



Orange | AT 05



Kobaltblau | AT 16



**Stauraum innen** Melamin



Pearl Kristall | ZN



Alu Metallic | 320



Hellorange | OA



Apfelgrün | SZ

**Stauraum außen** Farbe



Platin Metallic | PM

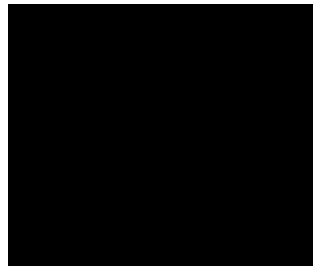

Lichtschwarz | NM



Chilirot | AR



Ozeanblau | AB

# Systemübersicht c:scape



L-Fuß  
an Nutzerseite



Gerader Fuß  
an Hinterkante

Tische	Bemaßung in mm	
	T 660	B 1200   1400   1600   1800
	T 800	B 1200   1400   1600   1800
	T 660   800	B 1200   1400   1600   1800
	T 660   800	B 1200   1400   1600   1800

Stauraum unter Tisch	Bemaßung in mm		Ausführung
	H 470, T 450	B 800   1000   1200*	offen, mit Schubladen oder mit Schiebetüren bestellbar
	H 610, T 450	B 800   1000   1200*	obere und untere Ebene sind in unterschiedlichen Ausführungen kombinierbar (offen, mit Schub- laden oder mit Schiebetüren)

\* bestehend aus 2 Einheiten: 800 + 400 (offen)

Stauraum über Tisch	Bemaßung in mm		Ausführung
	H 381, T 410	B 1200*   1400   1600   1800	beide Einheiten zu einer Seite offen oder zu beiden Seiten versetzt offen (auch mit Schiebetüren erhältlich)
	H 190, T 410	B 1400   1600   1800	zu einer Seite offen oder zu beiden Seiten offen (in der Länge unterteilt)

\* eine durchgehende Einheit

Aufsatzwand / Knieraumblende	Bemaßung in mm		1-seitig bzw. Knieraumblende	2-seitig*
	B 800	H 305   483	•	•
	B 1000	H 305   483	•	•
	B 1200	H 305   483	•	•
	B 1400	H 305   483		•
	B 1600	H 305   483		•

\* nicht als Knieraumblende einsetzbar

## Worktools

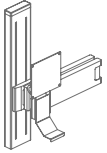

Plurio Monitor-Schwenkarm

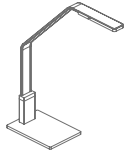

SOTO LED Leuchte

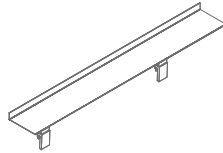

Fachboden

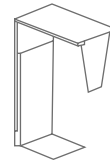

CPU-Halter

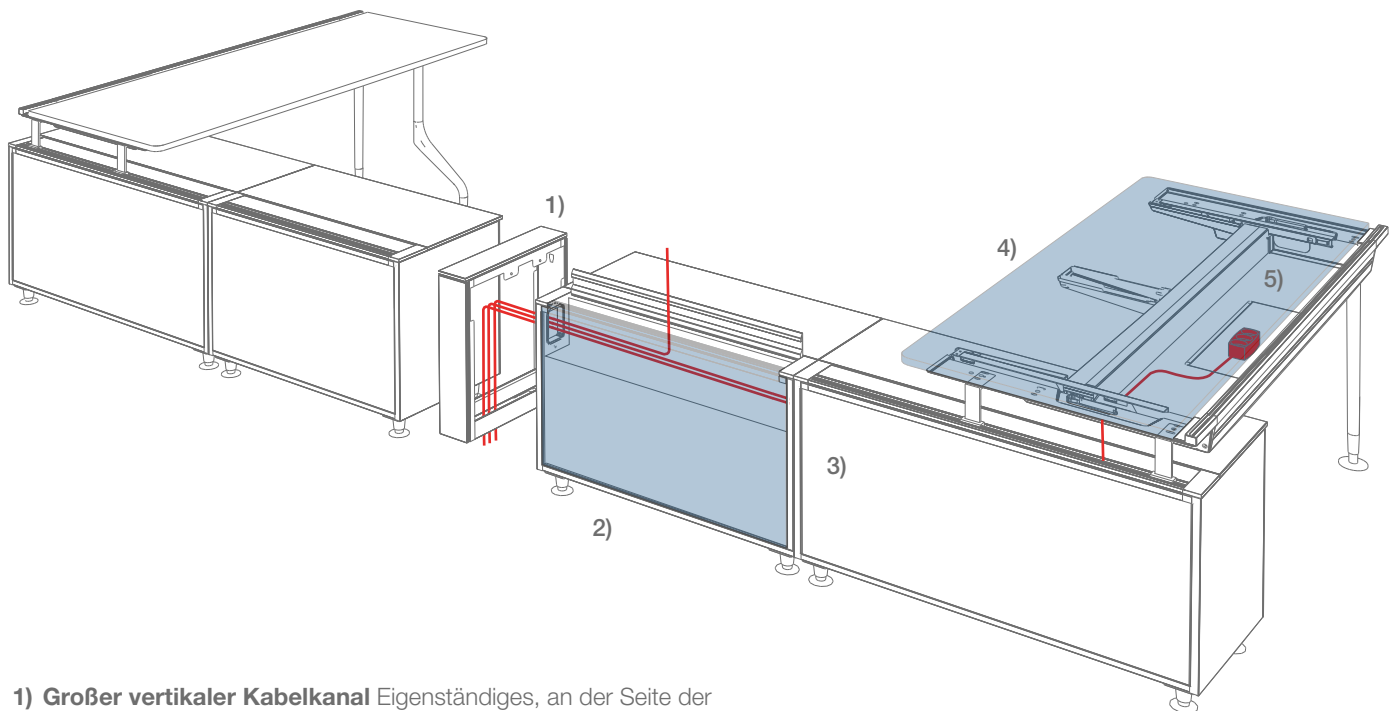

- 1) Großer vertikaler Kabelkanal** Eigenständiges, an der Seite der Stauräume montierbares Element zur vertikalen Kabelführung vom Boden in den Kabelkanal des Stauraums.
- 2) Kabelkanal** mit Rail im Stauraumelement
- 3) Stauraum-Verbindung** Strom und Datenleitungen lassen sich durch abnehmbare Stirnseiten problemlos von einem zum nächsten Stauraum-Element führen.
- 4) Leichtgängige Schiebepatte** für den schnellen und einfachen Zugang zu Strom und Daten
- 5) Kabelkanal mit Steckdosenaufnahme**

## Anwendungsbeispiele für c:scape

Die multifunktionalen Elemente von c:scape (Tische, Stauräume über bzw. unter dem Tisch sowie Aufsatzwände) lassen sich auf viele unterschiedliche Arten miteinander kombinieren und damit den individuellen Bedürfnissen der Nutzer anpassen. Egal, ob es dabei um kommunikative Teambereiche, eher abgeschlossene Räume für konzentrierte Einzelarbeit oder

zwanglose In-Between-Bereiche geht – mit c:scape entsteht stets ein ebenso klar strukturiertes wie belebendes Umfeld, das Mitarbeiter mit Kollegen, Informationen, Arbeitsmitteln und der Unternehmenskultur vernetzt. Weitere Anwendungsbeispiele finden Sie unter [www.steelcase.de/planungsbeispiele](http://www.steelcase.de/planungsbeispiele).

### Teambereich

---



- Offener Arbeitsbereich für den problemlosen Wechsel zwischen konzentrierter Einzelarbeit und kommunikativer Teamarbeit
- Zahlreiche Stauraum- und Ablagemöglichkeiten fördern gut strukturiertes Arbeiten

### Bench

---



- Mit Abschirmungen auf zwei oder drei Seiten konzentriert arbeiten – ohne die anderen dabei aus den Augen zu verlieren
- Vielfältige Möglichkeiten zur Ablage oder Archivierung von Objekten

### Einzelbüro

---



- Wandmontierte Stauraumelemente erweitern die vertikale Raumnutzung und fördern die Einrichtung einer individuellen Arbeitsumgebung
- Einfache Strom- und Datenzugänge an Schreibtisch und media:scape Tisch erleichtern den mobilen Einsatz von Laptops

### In-Between

---



- Anwendungsbeispiel für kleine Meetings in einer informellen Umgebung
- Gemeinsam verwendete Dokumente lassen sich in den Stauräumen unterbringen

## c:scape Umweltverträglichkeit

Seit seiner Gründung im Jahr 1912 engagiert sich Steelcase kontinuierlich für die Reduzierung der weltweiten Umweltauswirkungen seiner Produkte und Aktivitäten. Dabei suchen wir täglich nach neuen Wegen, um Ressourcen zu sparen, Umweltverschmutzungen zu vermeiden und das Umweltbewusstsein

unserer Mitarbeiter zu fördern. Bereits bei der Produktentwicklung von c:scape berücksichtigten wir die Umweltauswirkungen in jeder Lebenszyklus-Phase – von der Materialgewinnung und Produktion über den Transport bis hin zu Nutzung, Wiederverwertung und Entsorgung.

### Entsorgung

Theoretisch bis zu **99** Prozent recycelbar (bezogen auf das Gewicht).

Pappe und Kunststoff der Verpackungen zu 100 Prozent recycelbar.

Einfache Materialzuordnung beim Recycling.

### Nutzung

Produktsystem kann für ein längeres Produktleben an die Nutzeranforderungen angepasst werden.

Austauschbare Teile.

### Transport

Fertigung in Kundennähe.

Minimierte Verpackung für geringen Energieverbrauch beim Transport.

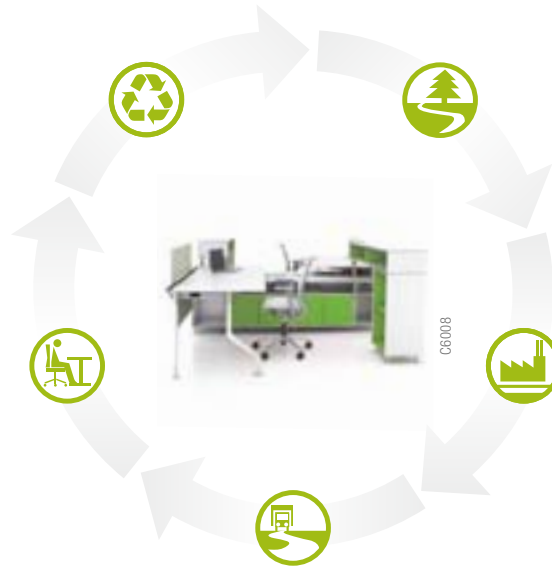

### Material

Zu **26** Prozent recycelbar (bezogen auf das Gewicht).

PVC-frei.

Verpackung aus 45 bis 100 Prozent recycelter Pappe und aus 10 Prozent recycelter LDPE-Folie (Low Density Polyethylene).

Verpackungsbeschriftung aus wasserlöslicher Tinte ohne Lösemittel.

Chrom 3 an Füßen und Stauraumgriffen.

Pinnwände aus PP.

### Produktion

ISO 14001-/ EMAS-Zertifizierung für Fertigungswerke.

Klebstoff auf Wasserbasis.

Pulverbeschichtung: frei von flüchtigen organischen Bestandteilen und Schwermetallen.

## c:scape Sie fordern offizielle Zertifizierungen. Wir liefern sie.

**PEP** Umwelt-Produktprofil (Product Environmental Profile, PEP). Veröffentlichung präziser und nachvollziehbarer Informationen zu den Umweltauswirkungen eines Produkts während seines gesamten Lebenszyklus gemäß ISO 14021.

**E1** Low Emission E1. Die Spanplatten erfüllen den E1-Standard, der geringe Formaldehyd-Emissionen garantiert.

**Indoor advantage.** In Nordamerika wurde c:scape mit dem SCS Indoor Advantage™ und Indoor Advantage™ Gold Zertifikat ausgezeichnet und erfüllt damit hohe Anforderungen an die Luftqualität von Innenräumen.

**Öko-Tex.** Wir liefern eine Auswahl an Polyestergerweben mit Öko-Tex 100 Standard. Dieses Prüf- und Zertifizierungssystem für Textilien gewährleistet, dass Grenzwerte für bestimmte gesundheitsgefährdende Schadstoffe eingehalten werden.

**PEFC.** Alle Holz-Komponenten sind mit dem PEFC-Label gekennzeichnet (Programme for the Endorsement of Forest Certification), um zu gewährleisten, dass das Holz aus nachhaltiger Waldbewirtschaftung stammt.

**European Flower.** Eine Auswahl an Stoffbezügen aus 100% Wolle ist mit dem Europäischen Umweltzeichen (European Flower) ausgezeichnet. Es wird Produkten verliehen, die strenge Qualitäts- und Umweltschutzkriterien einhalten.

Und später? Sie wollen Ihre Möbel nicht einfach wegwerfen. c:scape wird im Rahmen des SWS Programms zurückgenommen und dem Recycling zugeführt.

Besuchen Sie [www.steelcase.de](http://www.steelcase.de) und informieren Sie sich über unsere einzigartige Ecodesign-Strategie.

Love how you work.®

# Steelcase

Besuchen Sie [steelcase.de](http://steelcase.de)

**Deutschland** Steelcase Werndl AG, Georg-Aicher-Straße 7, 83026 Rosenheim  
tel: +49 8031 405-0, fax: +49 8031 405-100

**Europe & Africa** Espace Européen de l'Entreprise 1, allée d'Oslo, BP 40033 Schiltigheim, 67012 Strasbourg Cedex, France  
tel: +33 3 88 13 30 30, fax: +33 3 88 28 31 78

**North & Latin America** 901, 44th Street, Grand Rapids MI 49508, USA  
tel: +1 616 247 27 10, fax: +1 616 246 40 40

**Asia Pacific & India** 4th floor, N32 Kowa Bldg, 5-2-32 Minami-Azabu, Minato-Ku, Tokyo 106-0047, Japan  
tel: +81 3 3448 9611, fax: +81 3 3448 9617

**Middle East** Design House unit A2, PO Box 502596, Dubai Media City, Dubai UAE  
tel: +971 4 369 7838, fax: +971 4 369 7837

**Konzept & Design** Steelcase **Produkt Design c:scape, media:scape lounge, Plurio** Steelcase Design Studio **Produkt Design media:scape, Amia** Steelcase Design Studio in Zusammenarbeit mit IDEO **Produkt Design B Free Lounge** Steelcase Design Studio in Zusammenarbeit mit C10 Design and Development **Produkt Design Share It, QiVi** Stefan Brodbeck - [www.brodbeckdesign.de](http://www.brodbeckdesign.de) **Produkt Design Think** Glen Oliver Löw

DM714DE 02/11 © 2011 Steelcase®. Sämtliche Rechte vorbehalten. Alle Spezifikationen können ohne Ankündigung geändert werden. Gedruckt auf mindestens 60% Recyclingpapier. Cert no. BV-COC-858659. Gedruckt in Frankreich by OTT Imprimeurs – Wasselonne.

